

Climatización y ACS

GIA
GROUP
make your life easy



TARIFA
CANAL
PROFESIONAL

2021

giatsu
Professional Comfort Solutions



Respetuosos con el medio ambiente

Refrigerante ecológico R32

Bajo potencial de calentamiento global (GWP 675)

Bajo impacto en la capa de ozono

Menos emisiones de carbono

Proviene de fuentes naturales

Mayor coeficiente de transferencia de calor

Mejor rendimiento en condiciones adversas

Menor pérdida de presión

Menor volumen de carga

Menor coste

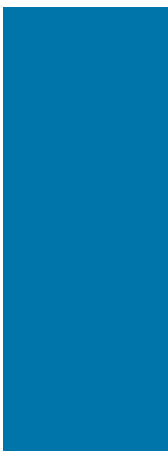

make your life easy



Quiénes somos

GIA GROUP nació en el año 2010, de la mano de profesionales con dilatada experiencia en el sector de la climatización.

De capital 100% español, con oficinas centrales y operacionales en Barcelona, GIA GROUP apuesta por un nuevo modelo de negocio desarrollando la fabricación de productos de climatización, aerotermia y agua caliente sanitaria altamente eficientes y al alcance de todos.

Desde sus inicios ha enfocado todos sus esfuerzos en ofrecer productos innovadores, con la más alta calidad y respetuosos con el medio ambiente. Esta premisa ha situado a la compañía entre uno de los fabricantes de referencia en el sector de equipos de climatización y ACS, en España y en los principales países europeos.



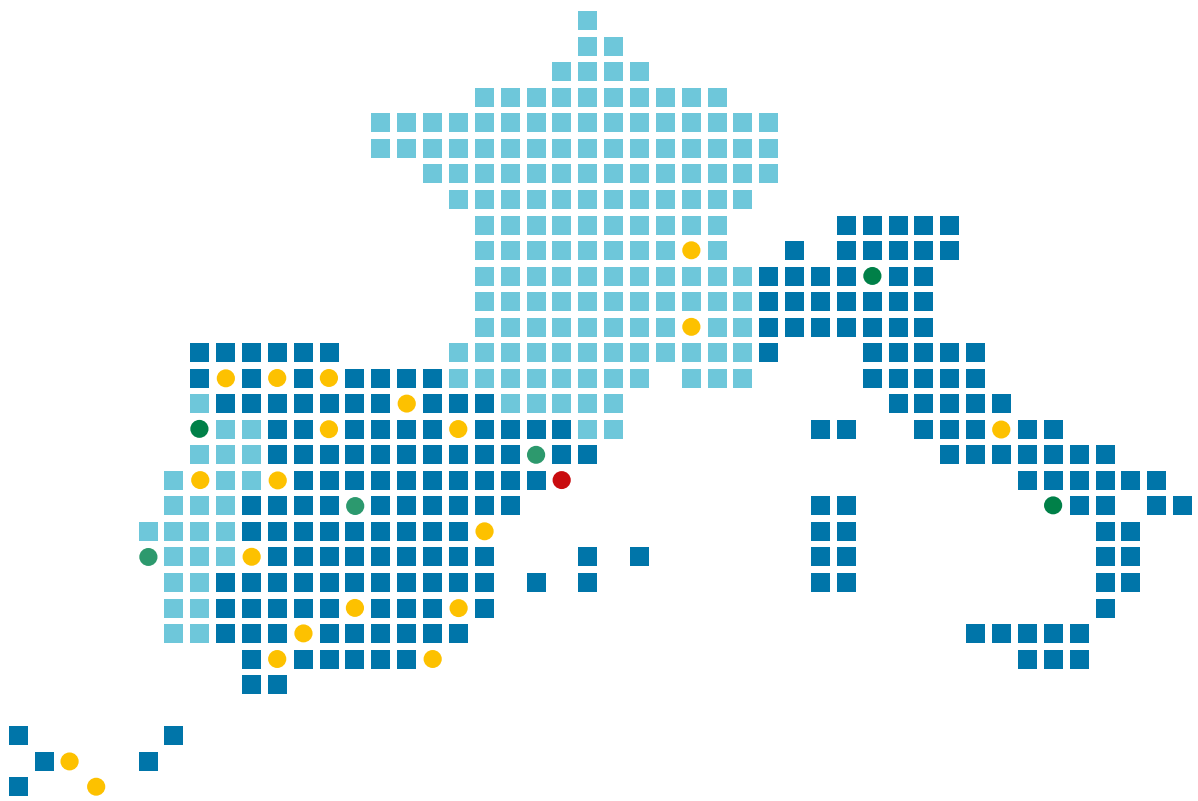

Operamos en toda Europa

- Oficinas Centrales ubicadas en Barcelona, España.
- Operamos en más de 35 países, con filiales propias en España, Francia, Portugal e Italia.
- 5 centros logísticos en España con más de 18.000 m², 2 centros logísticos en Portugal y 2 centros logísticos en Italia. Un total de más de 40.000 m² para poder dar un servicio premium a nuestros clientes.

Nuestros valores

CALIDAD
COMPROMISO
CONFIANZA
TECNOLOGÍA
SOSTENIBILIDAD

Tecnología, fiabilidad, eficiencia, durabilidad y diseño son las características que definen a GIA Group. Creemos en una marca universal para un entorno global, pero adaptada a las particularidades de cada mercado. Nuestra razón de ser es mejorar la vida de las personas y preservar el medio ambiente.

Gracias a nuestra avanzada tecnología y a los rigurosos controles de calidad, fabricamos todos

nuestros productos con una excelente calidad, cuidando minuciosamente hasta el más mínimo detalle. Además, contamos con una extensa red de servicios técnicos que ayudan a solucionar cualquier duda o consulta, siempre con la finalidad de satisfacer a nuestros clientes.

La calidad es nuestra clave del éxito. Todos nuestros productos pasan por rigurosos controles de inspección y verificación, con el fin de garantizar la

máxima calidad y asegurando así el cumplimiento de nuestros exigentes estándares de fabricación.

Todos estos años de experiencia, en primera línea de negocios, nos han dotado de un 'Know How' excelente para afrontar los proyectos con gran éxito como hemos ido demostrando a lo largo de nuestra historia. GIA Group pone a tu disposición todo nuestro equipo de profesionales, experiencia y conocimiento.



QUALITY COMFORT EVERYWHERE

Respetamos la distribución profesional

giatsu
Professional Comfort Solutions

CONTENIDO

Gama **HOME**

Split 1x1

Split pared, serie Violet UVC	10
Split pared, serie Aroma 2C	10
Módulo USB WiFi	10

Consolas 1x1

Serie IX43 R32	10
Serie Admira	11

Accesorios

Filtro anti-virus	11
Plasma generador de iones	11
Bombas de condensados	11
Bombas de vacío	11
Kit de instalación	12
Mando iControl	12
Mando TEU	12

Gama **MULTISPLITS**

Unidades exteriores multisplit

Serie IX41B	16
--------------------------	----

Unidades interiores multisplit

Split Pared, serie Aroma 2C	16
Conducto, serie IX43	16
Cassette, serie IX43	17
Consola, serie IX43	17

Unidades exteriores multisplit

Tabla combinaciones IX41B	18
--	----

Gama **OFFICE**

Conductos

Serie Admira	22
Serie IX43	22
Serie Big Duct	22
Serie Pure Duct	23

Cassettes

Serie Admira	23
Serie Round	23
Serie IX43	24

Suelo techo

Serie Admira	24
Serie IX43	24

Módulos WiFi

Serie IX43	25
-------------------------	----

Controles

Serie IX43	25
-------------------------	----

Columnas verticales

Serie Jónica	25
---------------------------	----

Combinaciones Twin

Conducto, serie IX43	26
Cassette, serie IX43	26
Suelo techo, serie IX43	26

Gama **ESPECIALIZADA**

Cortinas de aire

Serie SA1	30
Serie Re	30
Serie S7 UVC	30

Accesorios

Contacto de puerta	30
--------------------------	----

Ventanas

A.A. para ventanas, serie W2	31
---	----

Gama **AQUA**

Calentadores atmosféricos

Serie Sena	34
-------------------------	----

Calentadores estancos

Serie Dual	34
Serie Rombo	34

Accesorios para calentadores

Kit salida de gases	35
---------------------------	----

Calderas

Serie Caribbean	35
------------------------------	----

Giatsu no se hace responsable de los errores tipográficos de esta tarifa. Le instamos a consultar las fichas técnicas actualizadas para mayor exactitud. Debido a los continuos incrementos de materias primas, F-Gas y costes logísticos; **GIA Group** podrá modificar los PVP y condiciones con previo aviso de 30 días.

Accesorios para calderas

Kit salida de gases	35
Termostatos	36

Termos eléctricos

Serie Capricornio	37
Serie Piscis	37

Gama **HPWH**

Acumuladores aerotérmicos

Serie VA1/VA2	40
Serie VAX	40

Bombas de calor para piscinas/spa

Serie Lion	41
-------------------------	----

Accesorios para bombas de calor

Módulo WiFi, serie Lion	41
--------------------------------------	----

Eco Thermal

Serie Eco Thermal Biblock Plus	42
Serie Eco Thermal Monoblock Plus	42

Interacumuladores vitrificados

Serie ASF	43
------------------------	----

Gama **INDUSTRIAL**

VRF Exterior

Centrífuga invisible, Serie Invisible KM	46
Serie Mini VRF KM	46

VRF Interior

Serie Conducto baja presión KM	46
Serie Conducto media presión KM	47
Serie Conducto alta presión KM	47
Serie Cassette compacto KM	47
Serie Cassette round flow KM	47
Serie Split KM	48
Serie Suelo techo KM	48
Serie Columna KM	48

Conexiones

Serie Derivadores	49
--------------------------------	----

Chillers

Serie Mini chiller inverter	49
Serie Chiller inverter	49
Serie Chiller inverter + Módulo Hidráulico	50

Fancoils

Serie Fancoil split mural	50
Serie Fancoil cassette	50
Serie Fancoil conducto	51
Serie Fancoil suelo techo	51
Serie Fancoil suelo techo sin carcasa	51

Accesorios para Fancoils

Kit válvula 3 vías	51
--------------------------	----

Sistema 1x1 invisible

Unidad interior de conducto

Conducto media presión	52
Conducto alta presión	52

Conjunto unidad interior de cassette

Cassette round flow	52
---------------------------	----

Conjunto unidad interior de suelo-techo

Suelo-techo	53
-------------------	----

Conjunto unidad interior de columna

Columna	53
---------------	----

Gama **CONTROLES**

Controles

Gama HPWH Serie Eco Thermal	56
Gama Industrial Chiller	56
Gama Industrial Fancoil	57

Condiciones de venta	58
-----------------------------------	----



SPLITS
CONSOLAS
ACCESORIOS

GAMA **HOME**



Split 1x1



Serie Violet UVC Split pared 1x1

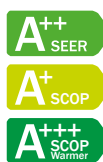

Modelo	Capacidad (kW) (Frío/Calor)	U. Interior (An x Al x Pr) (mm)	U. Exterior (An x Al x Pr) (mm)	Tubería (Pulgadas)	Alimentación (V/F/Hz)	Clase energética (Frío/Calor)	PVP (€)
GIA-S09VIOUV	2,5/2,6	790 x 270 x 200	780 x 542 x 271	1/4" 3/8"	(220-240V/1 F/50 Hz)	A++/A+	505
GIA-S12VIOUV	3,5/3,5	790 x 270 x 200	780 x 542 x 271	1/4" 3/8"	(220-240V/1 F/50 Hz)	A++/A+	527
GIA-S18VIOUV	5,2/5,2	900 x 291 x 220	782 x 580 x 287	1/4" 1/2"	(220-240V/1 F/50 Hz)	A++/A+	990
GIA-S24VIOUV	7,1/7,1	1025 x 320 x 235	860 x 720 x 320	3/8" 5/8"	(220-240V/1 F/50 Hz)	A++/A+	1.250



CON PLASMA
GENERADOR DE IONES

Serie Aroma 2C Split mural 1x1



Modelo	Capacidad (kW) (Frío/Calor)	U. Interior (An x Al x Pr) (mm)	U. Exterior (An x Al x Pr) (mm)	Tubería (Pulgadas)	Alimentación (V/F/Hz)	Clase energética (Frío/Calor)	PVP (€)
GIA-S09AR2C-R32	2,6/2,9	805 x 285 x 194	720 x 495 x 270	1/4" 3/8"	(220-240V/1 F/50 Hz)	A++/A+	472
GIA-S12AR2C-R32	3,5/3,8	805 x 285 x 194	720 x 495 x 270	1/4" 3/8"	(220-240V/1 F/50 Hz)	A++/A+	495
GIA-S18AR2C-R32	5,2/5,5	957 x 302 x 213	805 x 554 x 330	1/4" 1/2"	(220-240V/1 F/50 Hz)	A++/A+	975
GIA-S24AR2C-R32	7,1/7,3	1040 x 327 x 220	890 x 673 x 342	3/8" 5/8"	(220-240V/1 F/50 Hz)	A++/A+	1.250



Módulo USB WiFi

Modelo	PVP (€)
USBWIFI01	Módulo USB WiFi para serie Aroma 2C 20
USBWIFI06GIA	Módulo USB WiFi para serie Violet UVC 20

Consolas 1x1



Serie IX43 R32 Consola 1x1

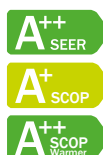

Modelo	Capacidad (kW) (Frío/Calor)	U. Interior (An x Al x Pr) (mm)	U. Exterior (An x Al x Pr) (mm)	Tubería (Pulgadas)	Alimentación (V/F/Hz)	Clase energética (Frío/Calor)	PVP (€)
GIA-F-12IX43R32	3,52/3,81	700 x 600 x 210	800 x 554 x 333	1/4" 3/8"	(220-240V/1 F/50 Hz)	A++/A+	940
GIA-F-18IX43R32	4,8/4,9	700 x 600 x 210	800 x 554 x 333	1/4" 1/2"	(220-240V/1 F/50 Hz)	A++/A+	1.255

Consolas 1x1



Serie **Admira**
Consola 1x1



Control de VELOCIDAD DEL AIRE



Modelo	Capacidad (kW) (Frío/Calor)	U. Interior (An x Al x Pr) (mm)	U. Exterior (An x Al x Pr) (mm)	Tubería (Pulgadas)	Alimentación (V/F/Hz)	Clase energética (Frío/Calor)	PVP (€)
GIA-F-12ADMR32	3,5/3,8	700 x 600 x 210	765 x 555 x 303	1/4" - 3/8"	(220-240V/1 F/50 Hz)	A++/A+	940
GIA-F-18ADMR32	4,8/4,9	700 x 600 x 210	805 x 554 x 330	1/4" - 1/2"	(220-240V/1 F/50 Hz)	A++/A+	1.255

(*) Modelo disponible a partir de Julio 2021

Accesorios

Filtro anti-virus

Modelo	PVP (€)
APS-C Accesorio para split 1x1	12

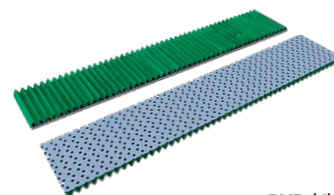

Plasma generador de iones

Modelo	PVP (€)
PLASMAGIA Accesorio para split 1x1 con generador de iones	22
PLASMAUNIV Accesorio para split 1x1 con generador de iones	22



Bombas de condensados

Modelo	Caudal (l/h)	Altura max (m.)	PVP (€)
GIA18BCMINI	18	10	75
GIA24BCDECO	24	10	60
GIA125BCEXT	12,5	4	80



Bombas de vacío

Modelo	Potencia (Hp)	Vacío final (Micron)	Caudal nominal (L/min)	Carga de aceite (ml)	Dimensiones (mm)	PVP (€)
GIA-2T2 SV-R32	1/4	15	58	370	310 x 123 x 200	250
GIA-2T8 SV-R32	3/4	15	226	335	345 x 225 x 140	350





Kit de instalación

Modelo	Tubería (Pulgadas)	Metros de tubería (m)	PVP (€)
GIA-SK3M1438-EST	1/4"-3/8"	3	48
GIA-SK3M1412-EST	1/4"-1/2"	3	54
GIA-SK3M3858-EST	3/8"-5/8"	3	70
GIA-SK5M1438-EST	1/4"-3/8"	5	80
GIA-SK5M1412-EST	1/4"-1/2"	5	83
GIA-SK5M3858-EST	3/8"-5/8"	5	110



Incluye:

1. Un juego de Soportes 450x500x50mm (2 unidades)
2. Silentblocks A-35 (4 unidades)
3. Tubería de cobre frigorífico (3 metros)
4. Tuercas de conexión abocardada
5. Tacos de expansión, tornillería metálica (4 unidades)



Mandos a distancia

Modelo		PVP (€)
iCONTROL	Mando universal WiFi	40
GIA-CONTEU	Mando universal	13

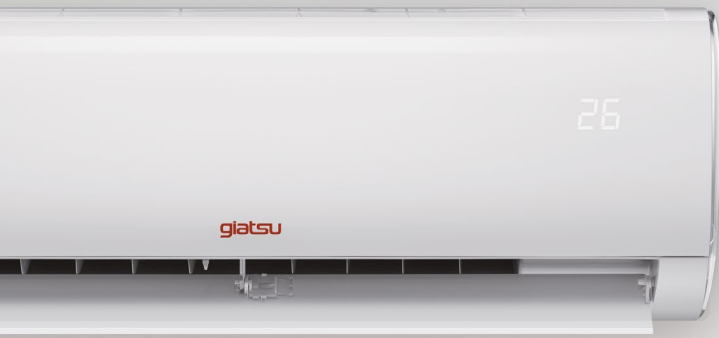



UNIDADES EXTERIORES
UNIDADES INTERIORES
COMBINACIONES

GAMA

MULTISPLITS



Unidades exteriores multisplit



Serie IX41B
Exterior multisplit



Modelo	Capacidad (kW) (Frío/Calor)	Uds. interiores conectables	U. Exterior (An x Al x Pr) (mm)	Tubería (Pulgadas)	Alimentación (V/F/Hz)	Clase energética (Frío/Calor)	PVP (€)
GIA-MO2-14IX41BR32	4,1/4,4	2x1	800 x 554 x 333	1/4" 3/8"	(220-240V/1 F/50 Hz)	A+/A	725
GIA-MO2-18IX41BR32	5,2/5,5	2x1	800 x 554 x 333	1/4" 3/8"	(220-240V/1 F/50 Hz)	A+/A	820
GIA-MO3-21IX41BR32	6,1/6,6	3x1	845 x 702 x 363	1/4" 3/8"	(220-240V/1 F/50 Hz)	A++/A+	1.240
GIA-MO3-27IX41BR32	8/8,2	3x1	845 x 702 x 363	1/4" 3/8"	(220-240V/1 F/50 Hz)	A++/A+	1.305
GIA-MO4-28IX41BR32	8,2/8,8	4x1	946 x 810 x 410	1/4"-3/8" x 3 1/4"-1/2" x 1	(220-240V/1 F/50 Hz)	A++/A	1.360
GIA-MO4-36IX41BR32	10,5/10,5	4x1	946 x 810 x 410	1/4"-3/8" x 3 1/4"-1/2" x 1	(220-240V/1 F/50 Hz)	A++/A	2.035
GIA-MO5-42IX41BR32	12/12,3	5x1	946 x 810 x 410	1/4"-3/8" x 4 1/4"-1/2" x 1	(220-240V/1 F/50 Hz)	A++/A	2.145

Unidades interiores multisplit



CON PLASMA
GENERADOR DE IONES

Serie Aroma 2C
Split pared multisplit



Modelo	Capacidad (kW) (Frío/Calor)	U. Interior (An x Al x Pr) (mm)	Tubería (Pulgadas)	PVP (€)
GIA-MSI-07AR2CR32	2/2,3	805 x 194 x 285	1/4" 3/8"	145
GIA-MSI-09AR2CR32	2,6/2,9	805 x 194 x 285	1/4" 3/8"	150
GIA-MSI-12AR2CR32	3,5/3,8	805 x 194 x 285	1/4" 3/8"	160
GIA-S18AR2C-R32-I	5,2/5,6	957 x 213 x 302	1/4" 1/2"	286
GIA-S24AR2C-R32-I	7,1/7,3	1040 x 220 x 327	3/8" 5/8"	371

Serie IX43

Conductos multisplit

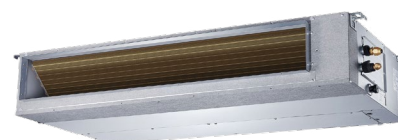

Modelo	Capacidad (kW) (Frío/Calor)	U. Interior (An x Al x Pr) (mm)	Tubería (Pulgadas)	PVP (€)
GIA-MDI-09IX43R32	2,6/2,9	700 x 200 x 450	1/4" - 3/8"	460
GIA-MDI-12IX43R32	3,5/3,8	700 x 200 x 450	1/4" 3/8"	470
GIA-MDI-18IX43R32	5,2/5,5	880 x 210 x 647	1/4" 1/2"	520

Unidades interiores multisplit

Serie IX43

Cassette multisplit



Modelo	Capacidad (kW) (Frío/Calor)	U. Interior (An x Al x Pr) (mm)	Tubería (Pulgadas)	PVP (€)
GIA-MC6-07IX43R32	2/2,3	570 x 260 x 570	1/4" - 3/8"	475
GIA-MC6-09IX43R32	2,6/2,9	570 x 260 x 570	1/4" - 3/8"	485
GIA-MC6-12IX43R32	3,5/4,1	570 x 260 x 570	1/4" 3/8"	495
GIA-MC6-18IX43R32	5,2/5,5	570 x 260 x 570	1/4" 1/2"	575

Serie IX43

Consola multisplit



Modelo	Capacidad (kW) (Frío/Calor)	U. Interior (An x Al x Pr) (mm)	Tubería (Pulgadas)	PVP (€)
GIA-MFI-12IX43R32	3,5/3,8	700 X 600 X 210	1/4" 3/8"	410
GIA-MFI-16IX43R32	4,6/4,9	700 X 600 X 210	1/4" 1/2"	420

COMBINACIONES

Combinaciones	Combinaciones unidades interiores para GIA-MO2-14IX41BR32				
1 unidad	7K	9K	12K	18K	
2 unidades	7+7K	7+9K	7+12K	9+9K	9+12K

Combinaciones	Combinaciones unidades interiores para GIA-MO2-18IX41BR32				
1 unidad	7K	9K	12K	18K	
2 unidades	7+7K 12+12K	7+9K	7+12K	9+9K	9+12K

Combinaciones	Combinaciones unidades interiores para GIA-MO3-21IX41BR32				
1 unidad	7K	9K	12K	18K	
2 unidades	7+7K 9+12K	7+9K 9+18K	7+12K 12+12K	7+18K	9+9K
3 unidades	7+7+7K	7+7+9K	7+7+12K	7+9+9K	9+9+9K

Combinaciones	Combinaciones unidades interiores para GIA-MO3-27IX41BR32				
1 unidad	7K	9K	12K	18K	24K
2 unidades	7+7K 9+9K 12+18K	7+9K 9+12K 12+24K	7+12K 9+18K 18+18K	7+18K 9+24K	7+24K 12+12K
3 unidades	7+7+7K 7+12+12K	7+7+9K 9+9+9K	7+7+12K 9+9+12K	7+9+9K 9+12+12K	7+9+12K 12+12+12K

Combinaciones	Combinaciones unidades interiores para GIA-MO4-28IX41BR32				
1 unidad	7K	9K	12K	18K	24K
2 unidades	7+7K 9+9K 12+18K	7+9K 9+12K 12+24K	7+12K 9+18K 18+18K	7+18K 9+24K	7+24K 12+12K
3 unidades	7+7+7K 7+9+12K 9+9+18K	7+7+9K 7+9+18K 9+12+12K	7+7+12K 7+12+12K 12+12+12K	7+7+18K 9+9+9K	7+9+9K 9+9+12K
4 unidades	7+7+7+7K 7+9+9+9K	7+7+7+9K 9+9+9+9K	7+7+7+12K	7+7+9+9K	7+7+9+12K

Unidades exteriores multisplit

IX41B R32

Combinaciones	Combinaciones unidades interiores para GIA-MO4-36IX41BR32				
1 unidad	7K	9K	12K	18K	24K
2 unidades	7+7K	7+9K	7+12K	7+18K	7+24K
	9+9K	9+12K	9+18K	9+24K	12+12K
	12+18K	12+24K	18+18K		
3 unidades	7+7+7K	7+7+9K	7+7+12K	7+7+18K	7+7+24K
	7+9+9K	7+9+12K	7+9+18K	7+9+24K	7+12+12K
	7+12+18K	7+12+24K	7+18+18K	9+9+9K	9+9+12K
	9+9+18K	9+9+24K	9+12+12K	9+12+18K	9+12+24K
	9+18+18K	12+12+12K	12+12+18K		
4 unidades	7+7+7+7K	7+7+7+9K	7+7+7+12K	7+7+7+18K	7+7+9+9K
	7+7+9+12K	7+7+9+18K	7+7+12+12K	7+7+12+18K	7+9+9+9K
	7+9+9+12K	7+9+9+18K	7+9+12+12K	7+12+12+12K	9+9+9+9K
	9+9+9+12K	9+9+9+18K	9+9+12+12K	9+12+12+12K	12+12+12+12K

Combinaciones	Combinaciones unidades interiores para GIA-MO5-42IX41BR32				
1 unidad	7K	9K	12K	18K	24K
2 unidades	7+7K	7+9K	7+12K	7+18K	7+24K
	9+9K	9+12K	9+18K	9+24K	12+12K
	12+18K	12+24K	18+18K		
3 unidades	7+7+7K	7+7+9K	7+7+12K	7+7+18K	7+7+24K
	7+9+9K	7+9+12K	7+9+18K	7+9+24K	7+12+12K
	7+12+18K	7+12+24K	7+18+18K	9+9+9K	9+9+12K
	9+9+18K	9+9+24K	9+12+12K	9+12+18K	9+12+24K
	9+18+18K	12+12+12K	12+12+18K	12+12+24K	12+18+18K
4 unidades	7+7+7+7K	7+7+7+9K	7+7+7+12K	7+7+7+18K	7+7+7+24K
	7+7+9+9K	7+7+9+12K	7+7+9+24K	7+7+12+12K	7+7+12+18K
	7+7+12+24K	7+7+18+18K	7+9+9+9K	7+9+9+12K	7+9+9+18K
	7+9+9+24K	7+9+12+12K	7+9+12+18K	7+9+12+24K	7+9+18+18K
	7+12+12+12K	7+12+12+18K	9+9+9+9K	9+9+9+12K	9+9+9+18K
	9+9+9+24K	9+9+12+12K	9+9+12+18K	9+9+12+24K	9+12+12+12K
	9+12+12+18K	12+12+12+12K	12+12+12+18K		
5 unidades	7+7+7+7+7K	7+7+7+7+9K	7+7+7+7+12K	7+7+7+7+18K	7+7+7+9+9K
	7+7+7+9+12K	7+7+7+9+18K	7+7+7+12+12K	7+7+7+12+18K	7+7+9+9+9K
	7+7+9+9+12K	7+7+9+9+18K	7+7+9+12+12K	7+7+9+12+18K	7+7+12+12+12K
	7+7+12+12+18K	7+9+9+9+9K	7+9+9+9+12K	7+9+9+9+18K	7+9+9+12+12K
	7+9+12+12+12K	9+9+9+9+9K	9+9+9+9+12K	9+9+9+9+18K	9+9+9+12+12K



CONDUCTOS
CASSETTES
SUELO TECHO
COLUMNAS
COMBINACIONES TWIN

GAMA **OFFICE**



Conductos

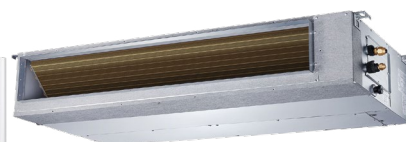

Serie Admira

Modelo	Capacidad (kW) (Frío/Calor)	U. Interior (An x Al x Pr) (mm)	U. Exterior (An x Al x Pr) (mm)	Tubería (Pulgadas)	Alimentación (V/F/Hz)	Clase energética (Frío/Calor)	PVP (€)
GIA-D-12ADMR32	3,5/3,8	700 x 200 x 450	765 x 555 x 303	1/4" - 3/8"	(220-240V/1 F/50 Hz)	A++/A+	1.195
GIA-D-18ADMR32	5,2/5,5	880 x 210 x 674	805 x 554 x 330	1/4" - 1/2"	(220-240V/1 F/50 Hz)	A++/A+	1.280
GIA-D-24ADMR32	7/7,6	1100 x 249 x 774	890 x 342 x 673	3/8" - 5/8"	(220-240V/1 F/50 Hz)	A++/A+	1.455
GIA-D-30ADMR32	8,8/9,4	1360 x 249 x 774	946 x 810 x 410	3/8" - 5/8"	(220-240V/1 F/50 Hz)	A++/A+	2.050
GIA-D-36ADMR32	10,5/11,7	1360 x 249 x 774	946 x 810 x 410	3/8" - 5/8"	(220-240V/1 F/50 Hz)	A++/A+	2.190
GIA-D-42ADMR32	12/13,48	1200 x 300 x 874	946 x 810 x 410	3/8" - 5/8"	(220-240V/1 F/50 Hz)	A++/A+	2.840
GIA-DT3-48ADMR32	14/16,1	1200 x 300 x 874	952 x 1333 x 415	3/8" - 5/8"	(380-415V/3 F/50 Hz)	A++/A+	3.140
GIA-DT3-60ADMR32	15,2/18	1200 x 300 x 874	952 x 1333 x 415	3/8" - 5/8"	(380-415V/3 F/50 Hz)	A++/A+	3.380

(*) Modelo disponible a partir de Julio 2021

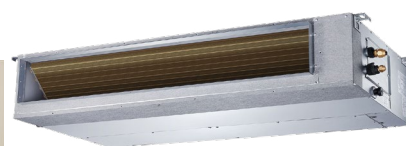

Serie IX43

Modelo	Capacidad (kW) (Frío/Calor)	U. Interior (An x Al x Pr) (mm)	U. Exterior (An x Al x Pr) (mm)	Tubería (Pulgadas)	Alimentación (V/F/Hz)	Clase energética (Frío/Calor)	PVP (€)
GIA-D-12IX43R32	3,5/4,1	700 x 200 x 450	800 x 554 x 333	1/4" 3/8"	(220-240V/1 F/50 Hz)	A++/A+	1.135
GIA-D-18IX43R32	5,2/5,8	880 x 210 x 647	800 x 554 x 333	1/4" 1/2"	(220-240V/1 F/50 Hz)	A++/A+	1.220
GIA-D-24IX43R32	7,1/7,6	1.100 x 249 x 774	845 x 702 x 363	3/8" 5/8"	(220-240V/1 F/50 Hz)	A++/A+	1.385
GIA-D-30IX43R32	9/9,4	1.360 x 249 x 774	946 x 810 x 410	3/8" 5/8"	(220-240V/1 F/50 Hz)	A++/A+	1.950
GIA-D-36IX43R32	10,5/11,1	1.360 x 249 x 774	946 x 810 x 410	3/8" 5/8"	(220-240V/1 F/50 Hz)	A++/A+	2.075
GIA-D-42IX43R32	12/13,5	1.200 x 300 x 874	946 x 810 x 410	3/8" 5/8"	(220-240V/1 F/50 Hz)	A++/A+	2.710
GIA-DT3-48IX43R32	14/16,1	1.200 x 300 x 874	952 x 1.133 x 415	3/8" 5/8"	(380-415V/3 F/50 Hz)	A++/A+	2.990
GIA-DT3-60IX43R32	16/18,2	1.200 x 300 x 874	952 x 1.133 x 415	3/8" 5/8"	(380-415V/3 F/50 Hz)	A++/A+	3.220

Alta presión



Según modelo.



Serie Big Duct

Modelo	Capacidad (kW) (Frío/calor)	Caudal de aire (m³/h)	Tuberías (Pulgadas)	Alimentación (V/F/Hz)	Ud. interior (An/Al/Pr) (mm)	Ud. exterior (An/Al/Pr) (mm)	PVP (€)
GIAC224IX41DT3	22,4/24,5	4.800	3/8" - 1"	380-415V (3 Fases~50 Hz)	1470 x 512 x 775	1120 x 1558 x 528	6.610
GIAC280IX41DT3	28/31,5	4.800	3/8" - 1"	380-415V (3 Fases~50 Hz)	1470 x 512 x 775	1120 x 1558 x 528	6.925
GIAC400IX41DT3B	40/45	6.500	1/2" - 1"	380-415V (3 Fases~50 Hz)	2005 x 929 x 670	1360 x 1650 x 540	12.050
GIAC450IX41DT3B	45/56	6.500	1/2" - 1 1/8"	380-415V (3 Fases~50 Hz)	2005 x 929 x 670	1460 x 1650 x 540	13.290
GIAC560IX41DT3B	56/63	7.400	5/8" - 1 1/8"	380-415V (3 Fases~50 Hz)	2005 x 929 x 670	1340 x 1635 x 850	19.680

Este tipo de sistemas admiten una distancia total de hasta **175 metros de tubería** entre la unidad exterior y la interior dependiendo de la capacidad del sistema.

Conductos



Serie Pure Duct

Sistema de purificación con luz ultravioleta para conductos



Modelo	Consumo (W)	Volumen (m³/h)	Vida de lámpara (h)	Dimensiones	Alimentación (V/F/Hz)	PVP (€)
GIA-PD2000	18	2000	10000	220 x 250 x 165	(220-240V/1 F/50 Hz)	350
GIA-PD3000	24	3000	10000	220 x 350 x 165	(220-240V/1 F/50 Hz)	400

Cassettes



Serie Admira



Modelo	Capacidad (kW) (Frío/Calor)	U. Interior (An x Al x Pr) (mm)	U. Exterior (An x Al x Pr) (mm)	Tubería (Pulgadas)	Alimentación (V/F/Hz)	Clase energética (Frío/Calor)	PVP (€)
GIA-C6-12ADMR32	3,5/3,8	570 x 260 x 570	765 x 555 x 303	1/4" - 3/8"	(220-240V/1 F/50 Hz)	A++/A+	1.115
GIA-C6-18ADMR32	5,2/5,5	570 x 260 x 570	805 x 554 x 330	1/4" - 1/2"	(220-240V/1 F/50 Hz)	A++/A+	1.345
GIA-C9-24ADMR32	7/7,6	830 x 208 x 830	890 x 342 x 673	3/8" - 5/8"	(220-240V/1 F/50 Hz)	A++/A+	1.735
GIA-C9-30ADMR32	8,8/9,4	830 x 245 x 830	946 x 810 x 410	3/8" - 5/8"	(220-240V/1 F/50 Hz)	A++/A+	2.055
GIA-C9-36ADMR32	10,5/11,7	830 x 245 x 830	946 x 810 x 410	3/8" - 5/8"	(220-240V/1 F/50 Hz)	A++/A+	2.330
GIA-C9-42ADMR32	12/13,48	830 x 287 x 830	946 x 810 x 410	3/8" - 5/8"	(220-240V/1 F/50 Hz)	A++/A+	2.650
GIA-C9T3-48ADMR32	14/16,1	830 x 287 x 830	952 x 1333 x 415	3/8" - 5/8"	(380-415V/3 F/50 Hz)	A++/A+	3.025
GIA-C9T3-60ADMR32	15,2/18	830 x 287 x 830	952 x 1333 x 415	3/8" - 5/8"	(380-415V/3 F/50 Hz)	A++/A+	3.420

(*) Modelo disponible a partir de Julio 2021



Serie Round



Modelo	Capacidad (kW) (Frío/Calor)	U. Interior (An x Al x Pr) (mm)	U. Exterior (An x Al x Pr) (mm)	Tubería (Pulgadas)	Alimentación (V/F/Hz)	Clase energética (Frío/Calor)	PVP (€)
GIA-C6-12ROUR32	3,5/3,5	570x260x570 650x28x650 (panel)	830x540x325	1/4" - 3/8"	(220-240V/1 F/50 Hz)	A++/A+	1.095
GIA-C9-18ROUR32	5,2/5,5	840x225x840 950x65x950 (panel)	890x598x372	1/4"-1/2"	(220-240V/1 F/50 Hz)	A++/A+	1.320
GIA-C9-24ROUR32	7/7	840x225x840 950x65x950 (panel)	960x700x396	1/4"-5/8"	(220-240V/1 F/50 Hz)	A++/A+	1.700
GIA-C9-36ROUR32	10,5/10,5	840x300x840 950x65x950 (panel)	1020x998x396	3/8"-5/8"	(220-240V/1 F/50 Hz)	A++/A+	2.280
GIA-C9T3-36ROU	12,3/12,3	840x300x840 950x65x950 (panel)	1020x998x396	3/8"-5/8"	(380-415V/3 F/50Hz)	A++/A++	2.375
GIA-C9T3-48ROU	14/14	840x300x840 950x65x950 (panel)	1020x1350x396	3/8"-5/8"	(380-415V/3 F/50Hz)	A+/A++	3.000
GIA-C9T3-60ROU	16/16	840x300x840 950x65x950 (panel)	1020x1350x396	3/8"-3/4"	(380-415V/3 F/50Hz)	A+/A++	3.195

Cassettes



Serie IX43



Modelo	Capacidad (kW) (Frío/Calor)	U. Interior (An x Al x Pr) (mm)	U. Exterior (An x Al x Pr) (mm)	Tubería (Pulgadas)	Alimentación (V/F/Hz)	Clase energética (Frío/Calor)	PVP (€)
GIA-C6-12IX43R32	3,5/4,4	570 x 260 x 570 647 x 50 x 647 (panel)	800 x 554 x 333	1/4" 3/8"	(220-240V/1 F/50 Hz)	A++/A++	1.065
GIA-C6-18IX43R32	5,2/5,4	570 x 260 x 570 647 x 50 x 647 (panel)	800 x 554 x 333	1/4" 1/2"	(220-240V/1 F/50 Hz)	A++/A+	1.285
GIA-C9-24IX43R32	7,1/7,6	840 x 245 x 840 1035 x 90 x 1035 (panel)	845 x 702 x 363	3/8" 5/8"	(220-240V/1 F/50 Hz)	A++/A+	1.655
GIA-C9-30IX43R32	9/9,8	840 x 245 x 840 1035 x 90 x 1035 (panel)	946 x 810 x 410	3/8" 5/8"	(220-240V/1 F/50 Hz)	A++/A	1.965
GIA-C9-36IX43R32	10,5/11,1	840 x 245 x 840 1035 x 90 x 1035 (panel)	946 x 810 x 410	3/8" 5/8"	(220-240V/1 F/50 Hz)	A++/A+	2.220
GIA-C9-42IX43R32	12/13,2	840 x 245 x 840 1035 x 90 x 1035 (panel)	946 x 810 x 410	3/8" 5/8"	(220-240V/1 F/50 Hz)	A++/A	2.525
GIA-C9T3-48IX43R32	14/16,1	840 x 245 x 840 1035 x 90 x 1035 (panel)	952 x 1333 x 415	3/8" 5/8"	(380-415V/3 F/50 Hz)	A++/A+	2.885
GIA-C9T3-60IX43R32	16/18,1	840 x 245 x 840 1035 x 90 x 1035 (panel)	952 x 1333 x 415	3/8" 5/8"	(380-415V/3 F/50 Hz)	A++/A+	3.260

Suelo techo



Serie Admira



Modelo	Capacidad (kW) (Frío/Calor)	U. Interior (An x Al x Pr) (mm)	U. Exterior (An x Al x Pr) (mm)	Tubería (Pulgadas)	Alimentación (V/F/Hz)	Clase energética (Frío/Calor)	PVP (€)
GIA-CF-18ADMR32	5,2/5,5	1068 x 235 x 675	805 x 554 x 330	1/4" - 1/2"	(220-240V/1 F/50 Hz)	A++/A+	1.525
GIA-CF-24ADMR32	7/7,6	1068 x 235 x 675	890 x 342 x 673	3/8" - 5/8"	(220-240V/1 F/50 Hz)	A++/A+	1.680
GIA-CF-30ADMR32	8,8/9,4	1650 x 235 x 675	946 x 810 x 410	3/8" - 5/8"	(220-240V/1 F/50 Hz)	A++/A+	2.355
GIA-CF-36ADMR32	10,5/11,7	1650 x 235 x 675	946 x 810 x 410	3/8" - 5/8"	(220-240V/1 F/50 Hz)	A++/A+	2.520
GIA-CF-42ADMR32	12/13,48	1650 x 235 x 675	946 x 810 x 410	3/8" - 5/8"	(220-240V/1 F/50 Hz)	A++/A+	2.910
GIA-CFT3-48ADMR32	14/16,1	1650 x 235 x 675	952 x 1333 x 415	3/8" - 5/8"	(380-415V/3 F/50 Hz)	A++/A+	3.225
GIA-CFT3-60ADMR32	15,2/18	1650 x 235 x 675	952 x 1333 x 415	3/8" - 5/8"	(380-415V/3 F/50 Hz)	A++/A+	3.460

(*) Modelo disponible a partir de Julio 2021



Serie IX43



Modelo	Capacidad (kW) (Frío/Calor)	U. Interior (An x Al x Pr) (mm)	U. Exterior (An x Al x Pr) (mm)	Tubería (Pulgadas)	Alimentación (V/F/Hz)	Clase energética (Frío/Calor)	PVP (€)
GIA-CF-18IX43R32	5,2/5,5	1068 x 235 x 675	800 x 554 x 333	1/4" 1/2"	(220-240V/1 F/50 Hz)	A++/A+	1.450
GIA-CF-24IX43R32	7,1/7,6	1068 x 235 x 675	845 x 702 x 363	3/8" 5/8"	(220-240V/1 F/50 Hz)	A++/A+	1.600
GIA-CF-30IX43R32	9/10,3	1650 x 235 x 675	946 x 810 x 410	3/8" 5/8"	(220-240V/1 F/50 Hz)	A++/A+	2.245
GIA-CF-36IX43R32	10,5/11,1	1650 x 235 x 675	946 x 810 x 410	3/8" 5/8"	(220-240V/1 F/50 Hz)	A++/A+	2.405
GIA-CF-42IX43R32	12/13	1650 x 235 x 675	952 x 1.333 x 415	3/8" 5/8"	(220-240V/1 F/50 Hz)	A++/A+	2.770
GIA-CFT3-48IX43R32	14/16,1	1650 x 235 x 675	952 x 1.333 x 415	3/8" 5/8"	(380-415V/3 F/50 Hz)	A++/A+	3.070
GIA-CFT3-60IX43R32	16/18,1	1650 x 235 x 675	952 x 1.333 x 415	3/8" 5/8"	(380-415V/3 F/50 Hz)	A++/A+	3.295

Módulos WiFi



Modelo		PVP (€)
WIFIUFOIX43	Módulo WiFi para serie IX43	55

Controles

Gama OFFICE | Serie IX43



Modelo		PVP (€)
GIA-KJR120C	Control cableado individual con programación semanal para conducto IX43	INCLUIDO -
	Control cableado individual con programación semanal gama office IX43	OPCIONAL 100

Columnas verticales

Serie Jónica



Modelo	Capacidad (kW) (Frío/Calor)	U. Interior (An x Al x Pr) (mm)	U. Exterior (An x Al x Pr) (mm)	Tubería (Pulgadas)	Alimentación (V/F/Hz)	Clase energética (Frío/Calor)	PVP (€)
GIA-FST3-48JON	14/14	582 x 1.890 x 388	1.020 x 1.350 x 396	3/8" 5/8"	(380-415V/3 F/50 Hz)	A++/A+	3.345

Combinaciones Twin cassette

Serie IX43

3 AÑOS GARANTÍA TOTAL
5 AÑOS GARANTÍA COMPRESOR

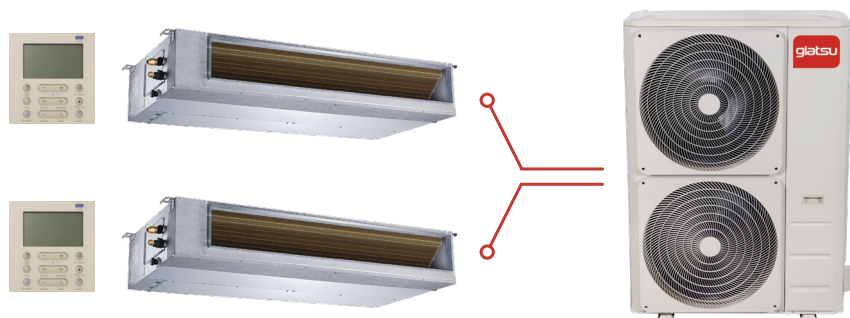

Modelo	Capacidad U.I./U.E. (kW)	U. Interior (An x Al x Pr) (mm)	U. Exterior (An x Al x Pr) (mm)	Alimentación U. I. (V/F/Hz)	Alimentación U.E. (V/F/Hz)	PVP (€)
GIA-2D24IX43R32T3	2 x 7,1/14	1.100 x 249 x 774	925 x 1.333 x 415	220-240V/1/50	(380-415V/3 F/50 Hz)	2.990
GIA-2D30IX43R32T3	2 x 9/16	1.360 x 249 x 774	925 x 1.333 x 415	220-240V/1/50	(380-415V/3 F/50 Hz)	3.663

Serie IX43

3 AÑOS GARANTÍA TOTAL
5 AÑOS GARANTÍA COMPRESOR

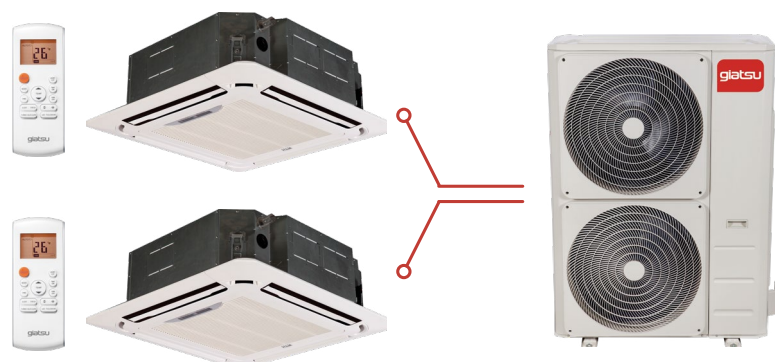

Modelo	Capacidad U.I./U.E. (kW)	U. Interior (An x Al x Pr) (mm)	U. Exterior (An x Al x Pr) (mm)	Alimentación U. I. (V/F/Hz)	Alimentación U.E. (V/F/Hz)	PVP (€)
GIA-2C924IX43R32T3	2 x 7,1/14	840 x 245 x 840	952 x 1.333 x 415	220-240V/1/50	(380-415V/3 F/50 Hz)	3.530
GIA-2C930IX43R32T3	2 x 9/16	840 x 245 x 840	925 x 1.333 x 415	220-240V/1/50	(380-415V/3 F/50 Hz)	3.693

Serie IX43

3 AÑOS GARANTÍA TOTAL
5 AÑOS GARANTÍA COMPRESOR

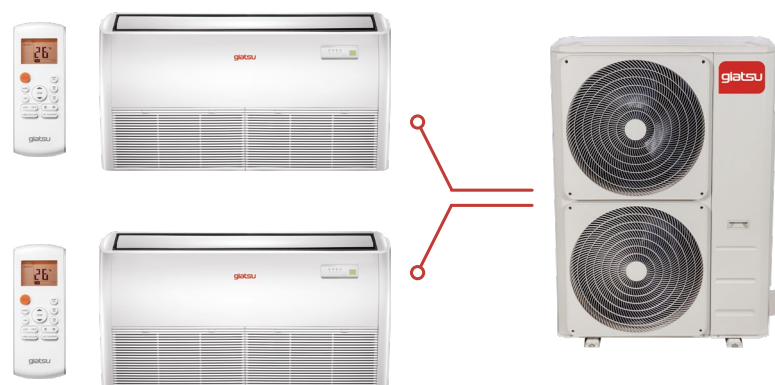

Modelo	Capacidad U.I./U.E. (kW)	U. Interior (An x Al x Pr) (mm)	U. Exterior (An x Al x Pr) (mm)	Alimentación U. I. (V/F/Hz)	Alimentación U.E. (V/F/Hz)	PVP (€)
GIA-2CF24IX43R32T3	2 x 7,1/14	1.068 x 235 x 675	952 x 1.333 x 415	220-240V/1/50	(380-415V/3 F/50 Hz)	3.420
GIA-2CF30IX43R32T3	2 x 9/16	1.650 x 235 x 675	925 x 1.333 x 415	220-240V/1/50	(380-415V/3 F/50 Hz)	4.253





CORTINAS DE AIRE
EQUIPOS DE VENTANA

GAMA

ESPECIALIZADA

giatsu

Cortinas de aire

Serie SA1



Modelo	Dimensiones (An x Al x Pr) (mm)	Volumen de aire (B/A) (m3/s)	Velocidad de aire (A/M/B) (m3/s)	Alimentación (V/F/Hz)	PVP (€)
GIA-AC9-1400SA1	900 x 210 x 190	900/1.400	11/9/7	(220-240V/1 F/50 Hz)	225
GIA-AC12-1900SA1	1.200 x 210 x 190	1.200/1.900	11/9/7	(220-240V/1 F/50 Hz)	255
GIA-AC15-2500SA1	1.500 x 210 x 190	1.500/2.500	11/9/7	(220-240V/1 F/50 Hz)	325
GIA-AC20-3600SA1	2.000 x 210 x 190	1.850/3.600	11/9/7	(220-240V/1 F/50 Hz)	440

Serie Re



Modelo	Dimensiones (An x Al x Pr) (mm)	Volumen de aire (m3/s)	Potencia de resistencia (kW)	Alimentación (V/F/Hz)	PVP (€)
GIA-AC12-1212RE	1.200 x 215 x 180	1.000	8	(220-240V/1 F/50 Hz)	455
GIA-AC15-1215RE	1.500 x 215 x 180	1.500	10	(220-240V/1 F/50 Hz)	555
GIA-AC09T3-1209RE	900 x 215 x 180	800	6	(380-415V/3 F/50 Hz)	370
GIA-AC12T3-1212RE	1.200 x 215 x 180	1.000	8	(380-415V/3 F/50 Hz)	455
GIA-AC15T3-1215RE	1.500 x 215 x 180	1.500	10	(380-415V/3 F/50 Hz)	575
GIA-AC20T3-1220RE	2.000 x 210 x 190	1.850	14	(380-415V/3 F/50 Hz)	1.050



Serie S7 UVC



Modelo	Dimensiones (An x Al x Pr) (mm)	Volumen de aire (m3/s)	Velocidad del aire (m/s)	Alimentación (V/F/Hz)	PVP (€)
GIA-AC9-1400UVC	900 x 217 x 205	1030	14,5	(220-240V/1 F/50 Hz)	360
GIA-AC12-1900UVC	1200 x 217 x 205	1400	14,5	(220-240V/1 F/50 Hz)	425
GIA-AC15-2500UVC	1500 x 217 x 205	1780	14,5	(220-240V/1 F/50 Hz)	520
GIA-AC20-3600UVC	2000 x 218 x 205	2360	14,5	(220-240V/1 F/50 Hz)	705

Accesorios



Modelo	PVP (€)
GIA-AC-SA1DS	25

Contacto de puerta (Funcionamiento por apertura)

Ventanas



Serie W2

Aire acondicionado de ventanas



Modelo	Capacidad (kW) (Frío/Calor)	Dimensiones	Alimentación (V/F/Hz)	Clase energética (Frío/Calor)	PVP (€)
GIA-WBC-12-W2	3,5 / 3,5	660 × 430 × 677	(220-240V/1 F/50 Hz)	A+/A	790



CALENTADORES ATMOSFÉRICOS
CALENTADORES ESTANCOS
CALDERAS
TERMOSTATOS PARA CALDERAS
TERMOS ELÉCTRICOS

GAMA

AQUA



Calentadores atmosféricos



Serie Sena



Modelo	Capacidad	Dimensiones (An x Al x Pr) (mm)	Caudal máximo (Litros/minuto)	Perfil declarado	Tipo de gas	Clasificación energética	PVP (€)
GIA-CLA-11NOXSENAGN	11L GLP	330 x 679 x 213	10,7	M	Natural G20	A	255
GIA-CLA-11NOXSENAGLP	11L GLP	330 x 679 x 213	10,7	M	Butano G30/Propano G31	A	255

Calentadores estancos



Serie Dual



Modelo	Capacidad	Dimensiones (An x Al x Pr) (mm)	Caudal máximo (Litros/minuto)	Perfil declarado	Tipo de gas	Clasificación energética	PVP (€)
GIA-CLE-11NOXDUGN	11L GN	370 x 660 x 213	11	M	Natural G20	A	365
GIA-CLE-11NOXDUGLP	11L GLP	370 x 660 x 213	11	M	Butano G30/Propano G31	A	365

Serie Rombo



Modelo	Capacidad	Dimensiones (An x Al x Pr) (mm)	Caudal máximo (Litros/minuto)	Perfil declarado	Tipo de gas	Clasificación energética	PVP (€)
GIA-CLE-12NOXROGN	12L GN	345 x 570 x 150	12	M	Natural G20	A	400
GIA-CLE-12NOXROGLP	12L GLP	345 x 570 x 150	12	M	Butano G30/Propano G31	A	400

Accesorios para calentadores

SGCLC11M



Kit salida de gases

Modelo		PVP (€)
SGCLC11M	Kit salida gases tipo C 60/100 para calentador estanco 11L con toma de muestra de gases	55
KITCLB11	Kit salida gases tipo B para 11 L tiro forzado	55
HTWADPVERCLE	Adaptador salida vertical calentador estanco	29
SGCLB11	Salida Gases tipo B para 11 L tiro forzado	29
GIACLSGBIF	Adaptador biflujo	45

Calderas



Serie Caribbean



Modelo	Rendimiento (30-50°C) (%)	Dimensiones (An x Al x Pr) (mm)	Caudal de agua ($\Delta T = 25\text{ C}^\circ$) (Litros/minuto)	Perfil declarado	Tipo de gas	Clas. energética (ACS/calefacción)	PVP (€)
GIACQ24CARIB-GN	107	400 x 717 x 330	3 ~13,5	XL	Natural G20	A/A	1.000

Accesorios para calderas



Kit salida de gases

Modelo		PVP (€)
GIASGCARIBBEAN	Kit salida gases horizontal serie Caribbean 60/100	50
KITSGVERT	Kit salida vertical para calderas	35
KITBIFLUJOCALD	Adaptador biflujo para calderas	90

Accesorios para calderas

Termostatos para calderas

Cronotermostato inalámbrico con radiofrecuencia y wi-fi



Auto 28°C



Modelo	Alimentación emisor	Receptor	Frecuencia (Mhz)	PVP (€)
GIA-GBCRT-B-RFWIFIKA	Pilas 2*AAA / USB tipo C 5V AA	Salida de 10A libre de tensión del sistema de control de la caldera	868	109

Cronotermostato inalámbrico con radiofrecuencia



Auto 28°C



Modelo	Alimentación emisor	Receptor	Frecuencia (Mhz)	PVP (€)
GIA-GBCRT-B-RFKA	Pilas 2*AAA	Salida de 10A libre de tensión del sistema de control de la caldera	868	89

Cronotermostato digital cableado



Modelo	Alimentación	Contacto libre de tensión	Rango de temperatura	PVP (€)
GIA-GBCRT-B-KA	Pilas 2*AAA	0,5A (max.)	5-30° en 0,5°	29,95

Termostato analógico cableado



Modelo	Alimentación	Corriente de carga	PVP (€)
GIA-GBTE-C-KA	230V~50Hz	3A	9,95

Termos eléctricos



Serie Capricornio



Modelo	Capacidad (Litros)	Dimensiones (Diámetro/Altura) (mm)	Perfil declarado	Resistencia	Tipo de instalación	Clasificación energética	PVP (€)
GIA-TV-30CAPR	30	Ø340 x 618	S	Incoloy 840	Vertical	C	110
GIA-TV-50CAPR	50	Ø380 x 735	M	Incoloy 840	Vertical	C	138
GIA-TV-80CAPR	80	Ø450 x 808	M	Incoloy 840	Vertical	C	177
GIA-TV-100CAPR	100	Ø450 x 963	M	Incoloy 840	Vertical	C	207

*5 años de garantía en la cuba (realizando el mantenimiento requerido).



Serie Piscis



Modelo	Capacidad (Litros)	Dimensiones (Diámetro/Altura) (mm)	Perfil declarado	Resistencia	Tipo de instalación	Clasificación energética	PVP (€)
GIA-TR-30PISC	30	Ø410 x 465	S	Envainada	Reversible	C	150
GIA-TR-50PISC	50	Ø410 x 615	M	Envainada	Reversible	C	173
GIA-TR-80PISC	80	Ø410 x 865	M	Envainada	Reversible	C	219
GIA-TR-100PISC	100	Ø410 x 1045	M	Envainada	Reversible	C	242
GIA-TR-150PISC	150	Ø530 x 1014	M	Envainada	Reversible	C	437

*5 años de garantía en la cuba (realizando el mantenimiento requerido).



ACUMULADORES AEROTÉRMICOS
BOMBAS DE CALOR PARA PISCINAS / SPA
ECO THERMAL

GAMA

HPWH



Acumuladores aerotérmicos



Serie VA1 / VA2



Modelo	Capacidad (Litros)	Dimensiones (Diámetro/Altura) (mm)	Perfil declarado	Material tanque	Máx. Temperatura salida de agua	Clasificación energética	PVP (€)
GIA-AT-O-200VA1	200	Ø580 x 1.860	L	Acero esmaltado	70°C*	A+	1.555
GIA-ATS-O-200VA2	200 (Solar)	Ø580 x 1.910	L	Acero esmaltado	75°C*	A+	1.790

*Según modo de funcionamiento.



Serie VAX



Modelo	Capacidad (Litros)	Dimensiones (Diámetro/Altura) (mm)	Perfil declarado	Material tanque	Temperatura salida de agua	Clasificación energética	PVP (€)
GIA-ATS-O-300VAX	300	Ø640 x 1.845	L	Inox AISI 304	70°C*	A+	2.430
GIA-ATS-O-500VAX	500	Ø700 x 2.250	L	Inox AISI 304	70°C*	A	4.095

*Según modo de funcionamiento.

Bombas de calor para piscinas / spa



Serie **Lion**



Modelo	Capacidad (kW) Frío/Calor	Volumen de piscina recomendada (m3)*	Alimentación (V/F/Hz)	Dimensiones (An x Al x Pr) (mm)	PVP (€)
GIA-SWP-O-070LIO	2,07/7,24	18-35	220-240V (1 Fase - 50Hz)	1.000 x 605 x 418	1.710
GIA-SWP-O-110LIO	3,12/11,66	30-60	220-240V (1 Fase - 50Hz)	1.000 x 605 x 418	1.845
GIA-SWP-O-160LIO	4,9/16,0	40-75	220-240V (1 Fase - 50Hz)	1.046 x 767 x 453	2.275
GIA-SWP-O-190LIO	5,64/18,7	50-90	220-240V (1 Fase - 50Hz)	1.160 x 862 x 490	3.570

*Según condiciones.

Accesorios para bombas de piscinas



Módulo WiFi

Modelo		PVP (€)
GIA-WIFILION	Módulo WiFi para bombas de calor para piscinas / spa Serie Lion	60



Eco Thermal



Serie Eco Thermal Biblock Plus



Modelo	Capacidad Frio/Calor(KW)	Temperatura del agua Frio/Calor/ACS (°C)	Alimentación (V/F/Hz)	Dimensiones U. Int. (An x Al x Pr) (mm)	Dimensiones U. Ext. (An x Al x Pr) (mm)	PVP (€)
GIA-V4WD2KPLUS	4,5/4,25	5-25/25-65/30-60	220-240v (1fase 50Hz)	420 x 790 x 270	1008 x 712 x 426	4.350
GIA-V8WD2KPLUS	8,3/8,4	5-25/25-65/30-60	220-240v (1fase 50Hz)	420 x 790 x 270	1118 x 865 x 523	4.980
GIA-V12WD2KPLUS	12/12,1	5-25/25-65/30-60	220-240v (1fase 50Hz)	420 x 790 x 270	1118 x 865 x 523	6.100
GIA-V16WD2KPLUS	14,5/15,9	5-25/25-65/30-60	220-240v (1fase 50Hz)	420 x 790 x 270	1118 x 865 x 523	6.350
GIA-V16WD2RKPLUS	14,5/15,9	5-25/25-65/30-60	380-415V (3 Fases 50Hz)	420 x 790 x 270	1118 x 865 x 523	6.650



Serie Eco Thermal Monoblock Plus



Modelo	Capacidad Calor/Frio (KW)	Temperatura del agua Frio/Calor/ACS (°C)	Alimentación (V/F/Hz)	Dimensiones (An x Al x Pr) (mm)	PVP (€)
GIA-V4WD2N8PLUS	4,5/4,25	5-25/25-65/30-60	220-240v (1fase 50Hz)	1295 x 792 x 429	4.340
GIA-V8WD2N8PLUS	8,3/8,4	5-25/25-65/30-60	220-240v (1fase 50Hz)	1385 x 945 x 526	4.970
GIA-V12WD2N8PLUS	12/12,1	5-25/25-65/30-60	220-240v (1fase 50Hz)	1385 x 945 x 526	5.740
GIA-V16WD2N8PLUS	14,5/15,9	5-25/25-65/30-60	220-240v (1fase 50Hz)	1385 x 945 x 526	6.030
GIA-V16WD2RN8PLUS	14,5/15,9	5-25/25-65/30-60	380-415V (3 Fases 50Hz)	1385 x 945 x 526	6.360
GIA-V22WD2RN8PLUS	22/23	5-25/25-65/30-60	380-415V (3 Fases 50Hz)	1129 x 1558 x 440	9.245
GIA-V30WD2RN8PLUS	31/30,1	5-25/25-65/30-60	380-415V (3 Fases 50Hz)	1129 x 1558 x 440	9.620

Interacumuladores vitrificados

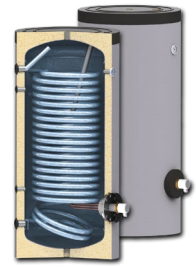

Serie ASF

Modelo	Capacidad (Litros)	Potencia kW	Producción (Lit./h.)	Dimensiones (D/AI) (mm)	Clasificación energética	PVP (€)
GIA-IVSF-150ASF	150	36	893	Ø560/1070	C	a consultar
GIA-IVSF-200ASF	200	49	1.212	Ø560/1340	C	a consultar
GIA-IVSF-300ASF	300	86	2.105	Ø610/1695	C	a consultar
GIA-IVSF-500ASF	500	119	2.935	Ø750/1895	C	a consultar
GIA-RMCTI1140300			Resistencia: 3kW			200





VRF EXTERIOR
VRF INTERIOR
FANCOILS
CHILLERS

GAMA

INDUSTRIAL



VRF Exterior

Serie Invisible KM

U.E. Centrífuga invisible



Modelo	Capacidad (kW) (Frío/calor)	Caudal de aire (m3/h)	Tuberías (Pulgadas)	Alimentación (V/F/Hz)	Dimensiones (An x Al x Pr) (mm)	PVP (€)
GIA-CEN-10KOMP	10/11,2	3.600	3/8" - 5/8"	220-240V (1 Fase - 50Hz)	1520 x 927 x 584	4.630
GIA-CEN-14KOMP	14/14	3.600	3/8" - 3/4"	380-415V (3 Fases~50 Hz)	1516 x 973 x 584	5.165
GIA-CEN-16KOMP	16/16	3.600	3/8" - 3/4"	380-415V (3 Fases~50 Hz)	1516 x 973 x 584	5.670
GIA-CEN-22KOMP	22,4 / 24	3.600	3/8" - 7/8"	380-415v(3 fases -50Hz)	1656 x 675 x 2000,5	8.960

Serie Mini VRF KM



Modelo	Capacidad (kW) (Frío/calor)	Caudal de aire (m3/h)	Tuberías (Pulgadas)	Alimentación (V/F/Hz)	Dimensiones (An x Al x Pr) (mm)	PVP (€)
GIAV125KOMP	12,5/14	8.000	3/8" - 5/8"	220-240v (1 Fase - 50 Hz)	900 x 1328 x 400	2.750
GIAV140KOMP	14/16	8.000	3/8" - 5/8"	220-240v (1 Fase - 50 Hz)	900 x 1328 x 400	2.935
GIAV160T3KOMP	16/18,5	8.000	3/8" - 5/8"	380-415V (3 Fases~50 Hz)	900 x 1328 x 400	3.015
GIAV180T3KOMP	18/20	8.000	3/8" - 3/4"	380-415V (3 Fases~50 Hz)	900 x 1328 x 400	3.270
GIAV260T3KOMP	26/28,5	8.000	3/8" - 7/8"	380-415V (3 Fases~50 Hz)	1120 x 1549 x 528	4.280
GIAV280T3KOMP	28/31,5	9.000	1/2" - 1 1/8"	380-415V (3 Fases~50 Hz)	1120 x 1549 x 528	5.230
GIAV335T3KOMP	33,5/37,5	9.000	1/2" - 1 1/8"	380-415V (3 Fases~50 Hz)	1120 x 1549 x 528	5.950

VRF Interior

Serie Conducto Baja Presión KM



Modelo	Capacidad (kW) (Frío/calor)	Caudal de aire (m³/h)	Tuberías (Pulgadas)	Alimentación (V/F/Hz)	Dimensiones (An x Al x Pr) (mm)	PVP (€)
GIA-36CBKOMP	3,6/4	550	1/4" - 1/2"	220-240V (1 Fase~50 Hz)	814 x 210 x 467	610
GIA-56CBKOMP	5,6/6,3	900	1/4" - 1/2"	220-240V (1 Fase~50 Hz)	1010 x 210 x 467	670

VRF Interior

Serie Conducto Media Presión KM



Modelo	Capacidad (kW) (Frío/calor)	Caudal de aire (m ³ /h)	Tuberías (Pulgadas)	Alimentación (V/F/Hz)	Dimensiones (An x Al x Pr) (mm)	PVP (€)
GIA-71CMKOM	7,1/8	1.220	3/8" - 5/8"	220-240V (1 Fase~50 Hz)	1209 x 260 x 680	750
GIA-100CMKOM	10/11	2.000	3/8" - 5/8"	220-240V (1 Fase~50 Hz)	1445 x 260 x 680	985
GIA-120CMKOM	12/13	2.000	3/8" - 5/8"	220-240V (1 Fase~50 Hz)	1445 x 260 x 680	1.040
GIA-150CMKOM	15/17	2.000	3/8" - 5/8"	220-240V (1 Fase~50 Hz)	1445 x 260 x 680	1.065

Serie Conducto Alta Presión KM



Modelo	Capacidad (kW) (Frío/calor)	Caudal de aire (m ³ /h)	Tuberías (Pulgadas)	Alimentación (V/F/Hz)	Dimensiones (An x Al x Pr) (mm)	PVP (€)
GIA-CA150KOMP	15 / 17	2.300	3/8" - 5/8"	220-240V (1 fase -50Hz)	1190x370x620	1.070
GIA-CA560KOMP	56 / 63	8.000	5/8" - 11/8"	380-415V (3 fases - 50Hz)	2165x916x676	3.330

Serie Cassette Compacto KM



Modelo	Capacidad (kW) (Frío/calor)	Caudal de aire (m ³ /h)	Tuberías (Pulgadas)	Alimentación (V/F/Hz)	Dimensiones (An x Al x Pr) (mm)	PVP (€)
GIA-28Q460KOMP	2,8/3,2	447	1/4" - 3/8"	220-240V (1 Fase~50 Hz)	635 x 267 x 585 650 x 30 x 650 (Panel)	755
GIA-36Q460KOMP	3,6/4	515	1/4" - 1/2"	220-240V (1 Fase~50 Hz)	635 x 267 x 585 650 x 30 x 650 (Panel)	765
GIA-45Q460KOMP	4,5/5	515	1/4" - 1/2"	220-240V (1 Fase~50 Hz)	635 x 267 x 585 650 x 30 x 650 (Panel)	785

Serie Cassette Round Flow KM



Modelo	Capacidad (kW) (Frío/calor)	Caudal de aire (m ³ /h)	Tuberías (Pulgadas)	Alimentación (V/F/Hz)	Dimensiones (An x Al x Pr) (mm)	PVP (€)
GIA-56Q490KOMP	5,6/6,3	860	1/4 1/2	220 - 240V (1 fase - 50 Hz)	833 x 232 x 900 950 x 50 x 950 (Panel)	875
GIA-71Q490KOMP	7,1/8	1200	3/8 - 5/8	220 - 240V (1 fase - 50 Hz)	833 x 232 x 900 950 x 50 x 950 (Panel)	895
GIA-100Q490KOMP	10/11	1.400	3/8" - 5/8"	220-240V (1 Fase~50 Hz)	833 x 286 x 900 950 x 50 x 950 (Panel)	1.025
GIA-140Q490KOMP	14/15	1.800	3/8" - 5/8"	220-240V (1 Fase~50 Hz)	833 x 286 x 900 950 x 50 x 950 (Panel)	1.090
GIA-160Q490KOMP	16/17	1.800	3/8" - 5/8"	220-240V (1 Fase~50 Hz)	833 x 286 x 900 950 x 50 x 950 (Panel)	1.120

VRF Interior

Serie Split KM



Modelo	Capacidad (kW) (Frío/calor)	Caudal de aire (m³/h)	Tuberías (Pulgadas)	Alimentación (V/F/Hz)	Dimensiones (An x Al x Pr) (mm)	PVP (€)
GIA-28SPKOMP	2,8/3,2	540	1/4" - 3/8"	220-240V (1 Fase~50 Hz)	900 x 296 x 216	680
GIA-36SPKOMP	3,6/4	600	1/4" - 1/2"	220-240V (1 Fase~50 Hz)	900 x 296 x 216	700
GIA-56SPKOMP	5,6/6,2	920	1/4" - 1/2"	220-240V (1 Fase~50 Hz)	1080 x 304 x 221	780
GIA-71SPKOMP	7,1/7,8	920	3/8" - 5/8"	220-240V (1 Fase~50 Hz)	1080 x 304 x 221	940

Serie Suelo Techo KM



Modelo	Capacidad (kW) (Frío/calor)	Caudal de aire (m³/h)	Tuberías (Pulgadas)	Alimentación (V/F/Hz)	Dimensiones (An x Al x Pr) (mm)	PVP (€)
GIA-090STKOMP	9/10	1.500	3/8" - 5/8"	220-240V (1 Fase~50 Hz)	1245 x 680 x 240	970
GIA-140STKOMP	14/15	2.300	3/8" - 5/8"	220-240V (1 Fase~50 Hz)	1670 x 680 x 240	1185
GIA-160STKOMP	16/17	2.300	3/8" - 5/8"	220-240V (1 Fase~50 Hz)	1670 x 680 x 240	1225

Serie Columna KM



Modelo	Capacidad (kW) (Frío/calor)	Caudal de aire (m³/h)	Tuberías (Pulgadas)	Alimentación (V/F/Hz)	Dimensiones (An x Al x Pr) (mm)	PVP (€)
GIA-160COLKOMP	16/17,8	1.620	3/8" - 5/8"	220-240V (1 Fase~50 Hz)	630 x 1929 x 379	975

Conexiones

Derivadores

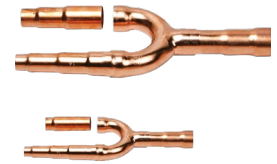

Modelo		(kW)	PVP (€)
FQZHN01D	Derivadores unidades interiores 2 tubos	A* < 16,6	65
FQZHN02D	Derivadores unidades interiores 2 tubos	16,6 ≤ A* < 33	100
FQZHN03D	Derivadores unidades interiores 2 tubos	33 ≤ A* < 66	120
FQZHN04D	Derivadores unidades interiores 2 tubos	66 ≤ A* < 92	160

Chillers

Serie Mini chiller inverter



Modelo	Capacidad (kW) (Frío/calor)	Tuberías (Pulgadas)	Alimentación (V/F/Hz)	Dimensiones (An x Al x Pr) (mm)	PVP (€)
GIA-MGCV7WD2N1	7/8	1"	220-240V (1 Fase~50 Hz)	990 x 966 x 354	3.095
GIA-MGCV10WD2N1	10/11	1 1/4"	220-240V (1 Fase~50 Hz)	970 x 1327 x 400	4.605
GIA-MGCV12WD2N1	11,2/12,3	1 1/4"	220-240V (1 Fase~50 Hz)	970 x 1327 x 400	4.795
GIA-MGCV12WD2RN1	11,2/12,3	1 1/4"	380-415V (3 Fases~50 Hz)	970 x 1327 x 400	4.825
GIA-MGCV14WD2RN1	12,5/13,8	1 1/4"	380-415V (3 Fases~50 Hz)	970 x 1327 x 400	5.005
GIA-MGCV16WD2RN1	14,5/16	1 1/4"	380-415V (3 Fases~50 Hz)	970 x 1327 x 400	5.265

Serie Chiller inverter



Modelo	Capacidad (kW) (Frío/calor)	Tuberías	Refrigerante	Alimentación (V/F/Hz)	Dimensiones (An x Al x Pr) (mm)	PVP (€)
GIA-MCSU30RN8LR32	27,5 / 32	DN40	R32	380-415V (3 Fases - 50 Hz)	990x966x354	10.450
GIA-MCSU60RN8LR32	55 / 62	DN40	R32	380-415V (3 Fases - 50 Hz)	970x1327x400	17.100
GIA-MCSU30RN1L	27,5 / 32	DN40	R410A	380-415V (3 Fases - 50 Hz)	970x1327x400	10.285
GIA-MCSU60RN1L	55 / 62	DN50	R410A	380-415V (3 Fases - 50 Hz)	970x1327x400	16.965
GIA-MCSU90RN1L	82 / 90	DN50	R410A	380-415V (3 Fases - 50 Hz)	970x1327x400	25.560

Chillers

Serie Chiller inverter

+Módulo Hidráulico (Bomba)

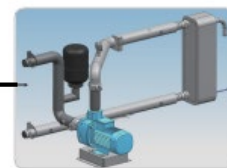

Modelo	Capacidad (kW) (Frío/calor)	Tuberías	Refrigerante	Alimentación (V/F/Hz)	Dimensiones (An x Al x Pr) (mm)	PVP (€)
GIA-MCSU30MRN8LR32	27,5/32	DN40	R32	380-415V (3 Fases~50 Hz)	1870 x 1175 x 1000	13.155
GIA-MCSU60MRN8LR32	55/62	DN50	R32	380-415V (3 Fases~50 Hz)	2220 x 1325 x 1055	19.835
GIA-MCSU90MRN1L	82/90	DN50	R410A	380-415V (3 Fases~50 Hz)	3220 x 1513 x 1095	28.620

*Modelos no combinables

Fancoils

Serie Fancoil split mural



Modelo	Capacidad (kW) (Frío/calor)	Caudal de aire (m3/h)	Tuberías (Pulgadas)	Alimentación (V/F/Hz)	Dimensiones (An x Al x Pr) (mm)	PVP (€)
GIA-MKG-V300B	2,91/3,23	585	3/4"	220-240V (1 Fase~50Hz)	915 x 290 x 230	475
GIA-MKG-V400B	3,81/4,3	825	3/4"	220-240V (1 Fase~50Hz)	915 x 290 x 230	495
GIA-MKG-V600B	4,87/5,26	979	3/4"	220-240V (1 Fase~50Hz)	1027 x 315 x 230	555

Serie Fancoil cassette



Modelo	Capacidad (kW) (Frío/calor)	Caudal de aire (m3/h)	Tuberías (Pulgadas)	Alimentación (V/F/Hz)	Dimensiones (An x Al x Pr) (mm)	PVP (€)
GIA-MKD-V400	3,96/4,63	719	3/4"	220-240V (1 Fase~50Hz)	575 x 261 x 575	550
GIA-MKD-V500	4,2/4,95	781	3/4"	220-240V (1 Fase~50Hz)	575 x 261 x 575	590
GIA-MKA-V750R	6,12/6,27	1.229	3/4"	220-240V (1 Fase~50Hz)	840 x 230 x 840	630
GIA-MKA-V950R	7,84/8,49	1.530	3/4"	220-240V (1 Fase~50Hz)	840 x 300 x 840	705
GIA-MKA-V1200R	7,87/9,16	1.581	3/4"	220-240V (1 Fase~50Hz)	840 x 300 x 840	770
GIA-MKA-V1500R	11,19/10,07	1.871	3/4"	220-240V (1 Fase~50Hz)	840 x 300 x 840	785

Fancoils



Serie Fancoil conducto

Modelo	Capacidad (kW) (Frío/calor)	Caudal de aire (m3/h)	Tuberías (Pulgadas)	Alimentación (V/F/Hz)	Dimensiones (An x Al x Pr) (mm)	PVP (€)
GIA-MKT2-V200	2 / 3,2	410	3/4"	220-240V (1 Fase~50Hz)	741 x 241 x 522	280
GIA-MKT2-V300	2,82/3,56	615	3/4"	220-240V (1 Fase~50Hz)	841 x 241 x 522	360
GIA-MKT2-V500	3,83/4,84	887	3/4"	220-240V (1 Fase~50Hz)	941 x 241 x 522	395
GIA-MKT2-V800	6,7/8,39	1.492	3/4"	220-240V (1 Fase~50Hz)	1461 x 241 x 522	605
GIA-MKT2-V1200	9,83/12,58	2.327	3/4"	220-240V (1 Fase~50Hz)	1856 x 241 x 522	685



Serie Fancoil suelo techo

Modelo	Capacidad (Frío/calor)	Caudal de aire (m3/h)	Tuberías (Pulgadas)	Alimentación (V/F/Hz)	Dimensiones (An x Al x Pr) (mm)	PVP (€)
GIA-MKH2-V250-R3	2,35/2,60	400	3/4"	220-240V (1 Fase~50Hz)	1020 x 200 x 495	500
GIA-MKH2-V350-R3	3,5/3,5	595	3/4"	220-240V (1 Fase~50Hz)	1240 x 200 x 495	570
GIA-MKH2-V500-R3	4,30/4,30	790	3/4"	220-240V (1 Fase~50Hz)	1240 x 200 x 495	670
GIA-MKH2-V800-R3	7,35/8,05	1.360	3/4"	220-240V (1 Fase~50Hz)	1360 x 200 x 592	755

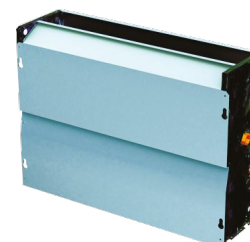

Serie Fancoil suelo techo (sin carcasa)

Modelo	Capacidad (Frío/calor)	Caudal de aire (m3/h)	Tuberías (Pulgadas)	Alimentación (V/F/Hz)	Dimensiones (An x Al x Pr) (mm)	PVP (€)
GIA-MKH3-V250-R3	2,35/2,60	400	3/4"	220-240V (1 Fase~50Hz)	1020 x 200 x 495	440
GIA-MKH3-V350-R3	3,5/3,5	595	3/4"	220-240V (1 Fase~50Hz)	1240 x 200 x 495	530
GIA-MKH3-V500-R3	4,30/4,30	790	3/4"	220-240V (1 Fase~50Hz)	1240 x 200 x 495	600
GIA-MKH3-V800-R3	7,35/8,05	1.360	3/4"	220-240V (1 Fase~50Hz)	1360 x 200 x 591	620

Accesorios para Fancoils

Modelo	PVP (€)
GIA-FCU3VKITF01	69

Kit Válvula 3 vías

Sistema 1x1 invisible



Unidad interior de conducto



Conducto media presión

Modelo	Exterior / Interior	Capacidad (kW) (Frío/calor)	Caudal de aire (m³/h)	Alimentación (V/F/Hz)	Dimensiones (An x Al x Pr) (mm)	PVP (€)
GIAC100CMCEN	GIA-CEN-10KOMP GIA-100CMKOMP	10 /11,2	2.000	220-240V (1 Fase - 50Hz)	1445 x 260 x 680	5.615
GIAC150CMCEN	GIA-CEN-14KOMP GIA-150CMKOMP	14 /14	2.000	220-240V (1 Fase - 50Hz)	1445 x 260 x 680	6.230

Conducto alta presión



Modelo	Exterior / Interior	Capacidad (kW) (Frío/calor)	Caudal de aire (m³/h)	Alimentación (V/F/Hz)	Dimensiones (An x Al x Pr) (mm)	PVP (€)
GIACCA150CEN	GIA-CEN-16KOMP GIA-CA150KOMP	16 / 16	2.300	220-240V (1 Fase - 50Hz)	1190 x 370 x 620	6.740



Conjunto unidad interior de cassette



Cassettes Round Flow

Modelo	Exterior / Interior	Capacidad (kW) (Frío/calor)	Caudal de aire (m³/h)	Alimentación (V/F/Hz)	Dimensiones (An x Al x Pr) (mm)	PVP (€)
GIAC100Q490CEN	GIA-CEN-10KOMP GIA-100Q490KOMP-K	10 /11,2	1.400	220-240V (1 Fase - 50Hz)	833 x 286 x 900 950 x 50 x 950 (Panel)	5.655
GIAC140Q490CEN	GIA-CEN-14KOMP GIA-140Q490KOMP-K	14 /14	1.800	220-240V (1 Fase - 50Hz)	833 x 286 x 900 950 x 50 x 950 (Panel)	6.255
GIAC160Q490CEN	GIA-CEN-16KOMP GIA-160Q490KOMP-K	16 / 16	1.800	220-240V (1 Fase - 50Hz)	833 x 286 x 900 950 x 50 x 950 (Panel)	6.790

Sistema 1x1 invisible



Conjunto unidad interior de suelo-techo



Suelo-Techo

Modelo	Exterior / Interior	Capacidad (kW) (Frío/calor)	Caudal de aire (m ³ /h)	Alimentación (V/F/Hz)	Dimensiones (An x Al x Pr) (mm)	PVP (€)
GIAC90STCEN	GIA-CEN-10KOMP GIA-90STKOMP	10 / 11,2	1.500	220-240V (1 Fase - 50Hz)	1245 x 680 x 240	5.600
GIAC140STCEN	GIA-CEN-14KOMP GIA-140STKOMP	14 / 14	2.300	220-240V (1 Fase - 50Hz)	1670 x 680 x 240	6.350
GIAC160STCEN	GIA-CEN-16KOMP GIA-160STKOMP	16 / 16	2.300	220-240V (1 Fase - 50Hz)	1670 x 680 x 240	6.895

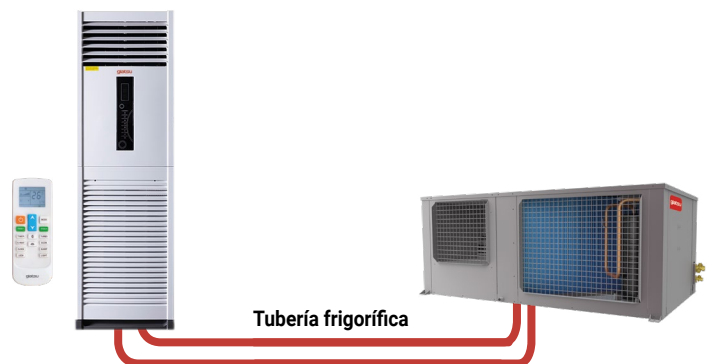

Conjunto unidad interior de columna



Columna

Modelo	Exterior / Interior	Capacidad (kW) (Frío/calor)	Caudal de aire (m ³ /h)	Alimentación (V/F/Hz)	Dimensiones (An x Al x Pr) (mm)	PVP (€)
GIAC160COLCEN	GIA-CEN-16KOMP GIA-160COLKOMP	16 / 16	1.620	220-240V (1 Fase - 50Hz)	630 x 1929 x 379	6.645



GAMA HPWH | SERIE ECO THERMAL
GAMA INDUSTRIAL | VRF
GAMA INDUSTRIAL | CHILLER
GAMA INDUSTRIAL | FANCOIL

GAMA **CONTROLES**



Controles

Gama HPWH | Serie Eco Thermal

Modelo			PVP (€)
GIA-KJRH120HBMKOE	Control cableado individual para gama ECO-THERMAL	Incluido	-



Gama Industrial | VRF

Modelo			PVP (€)
GIA-YKQNT03A	Control remoto para cassette gama VRF KM	Incluido	-
	Control remoto para split gama VRF KM	Incluido	-
	Control remoto para suelo techo gama VRF KM	Incluido	-
	Control remoto para columna gama VRF KM	Incluido	-
GIA-ZKXCTE05	Control cableado individual para conductos gama VRF KM	Incluido	-
GIA-ZKXCTE06	Control cableado individual touch para gama VRF KM	Opcional	95
GIA-SPD099	Control centralizado hasta 64 unidades interiores simplificado para gama VRF KM	Opcional	395
GIA-SPD145	Control centralizado touch con programación semanal y conexión WiFi	Opcional	1.315
GIA-SPD134	Smart box para control vía APP de las unidades interiores VRF KM	Opcional	820
GIA-SPD128	Interface BMS, con pasarela directa MODBUS para gama VRF KM	Opcional	2.220
GIA-SPD130	Interface BMS, con pasarela directa BACNET para gama VRF KM	Opcional	8.280



Controles

Gama Industrial | Chiller

Modelo			PVP (€)
GIA-KJR120F1BMKE	Control cableado individual para minichiller inverter	Opcional	270



Gama Industrial | Fancoil

Modelo			PVP (€)
GIA-R05BGE	Control remoto para split fancoil	Incluido	-
	Control remoto para cassette fancoil	Incluido	-
	Control remoto para fancoil	Opcional	65
GIA-KJRP86A1E	Control cableado individual para conducto fancoil display LCD	Opcional	115
GIA-KJR18BE	Control cableado individual para conducto fancoil termostato mecánico	Opcional	65
GIA-KJR21BD	Control cableado individual para conducto fancoil display LCD	Opcional	115
GIA-KJR15BE	Control cableado individual para suelo techo fancoil	Opcional	110
GIA-KJRP75ABKE	Control cableado individual para suelo techo fancoil Segunda generación	Opcional	125
GIA-KJR29BKE	Control cableado individual para cassette y split fancoil	Opcional	260
GIA-KJR12B	Control cableado individual para cassette y split fancoil	Opcional	110



CONDICIONES DE VENTA

1. Condiciones generales

Las condiciones generales de venta descritas a continuación serán de aplicación para todas las ventas realizadas por **GIATSU** y se considerarán conocidas y aceptadas por el comprador al realizar su pedido, siendo éstas de total aplicación, salvo negación por parte **GIATSU**.

2. Aceptación de pedidos

Se considera pedido la recepción de documento escrito que incorpore Logo de empresa, Nombre Comercial o Razón Social, la descripción de los materiales solicitados y a poder ser con el precio acordado, referencia o N^o de pedido o cualquier otro dato que pueda precisarse para su correcta validación en su proceso de aceptación de la factura. Todos estos deberán ser aceptados y firmados por el comprador y enviados a **GIATSU** por fax al número 933 904 205 o mediante e-mail (info@groupgia.com).

Las aceptaciones de pedidos quedan estrictamente limitadas a los suministros y/o prestaciones que figuran expresamente mencionadas en el documento. No se admiten pedidos telefónicos.

Para pedidos de equipos que **GIATSU** no dispone en stock habitual y se tengan que solicitar y fabricar especialmente, deberá abonarse el 30% del total del presupuesto como reserva de garantía. Sin este pago de reserva **GIATSU** no tramitará ningún pedido.

3. Revocación de pedidos

GIATSU se reserva el derecho de anular pedidos pendientes de entrega cuando el comprador hubiese incumplido en su totalidad o parcialmente anteriores contratos/acuerdos.

Los pedidos aceptados no podrán ser anulados en los siguientes casos:

- Cuando se ha efectuado la expedición del pedido.
- Cuando tratándose de material de fabricación especial, este se hubiese comenzado a fabricar. (En estos casos el comprador renuncia a reclamar la devolución del 30 % del total del pedido).

4. Precios y envíos

En la tarifa se indica el PVP que es el Precio de Venta al Público sin IVA.

Los precios de venta indicados en la tarifa vigente de cada momento, incluye la entrega de los equipos desde nuestros centros logísticos a los almacenes del comprador, dirección de entrega indicada o a pie de obra sobre camión en toda la Península y Baleares. Los envíos a Canarias, Ceuta y Melilla quedan excluidos de portes y corren a cargo del solicitante.

GIATSU, se reserva el derecho de modificar los precios de su tarifa, debiendo en estos casos de notificárselo a los clientes.

GIATSU no se compromete, ni garantiza entregas de mercancías en horas concertadas en el día ni entrega en domicilios particulares. Todas las entregas se realizarán en el día concertado durante el horario comercial.

5. Recepción de pedido

El cliente dispone para examinar/revisar el producto, de un plazo de 24 horas contadas desde la fecha de recepción indicada en el albarán de entrega de la compañía de transportes. Trascurrido este plazo se considera que el cliente recibe el producto en su plena conformidad y no tendrá derecho de reclamar cualquier daño. Ante cualquier daño o duda que presente en el embalaje de origen por pequeño que sea, es necesario indicarlo en el albarán de entrega, para que este pudiera ser repuesto.

6. Envío de pedido

Se realizarán la entrega de los pedidos en un plazo medio de 72 horas excluidos festivos, sin perjuicio de lo que se indique en albarán/factura por pacto entre las partes. Los plazos de entrega son orientativos y ningún daño, interés, perjuicio, penalidad, multa o indemnización serán reconocidos al comprador en caso de retraso, sea por el motivo que sea.

7. Condiciones de pago

El pago de los productos suministrados por **GIATSU** se realizará al contado mediante transferencia bancaria. En el caso que la compañía aseguradora conceda crédito al comprador, los plazos máximos de pago, serán los establecidos por la Ley 15/2010, de 5 de julio, de modificación de la Ley 3/2004 de 29 de diciembre y siempre acordados por **GIATSU**.

8. Devoluciones

GIATSU no admitirá devoluciones de mercancía suministrada y entregada, excepto en casos justificados y autorizados por **GIATSU**, donde es necesario que se encuentren en perfecto estado de conservación, embalaje y funcionamiento.

Será imprescindible la autorización escrita y numerada para la recepción de la mercancía en nuestras dependencias y los portes originados por la citada devolución, siempre serán a cargo del comprador.

Si una vez inspeccionado el material no cumple dichos requisitos se efectuará un demérito de su abono que podrá ser hasta el total del valor original facturado en el pedido.

9. Garantía

GIATSU garantiza toda la Gama de productos vendida en España y Portugal por un plazo mínimo de 2 años (Consultar cada equipo para más detalles) en piezas, mano de obra y desplazamiento. No obstante, la duración de la garantía para cada gama de producto está especificada en la presente tarifa, debido a que algunos equipos disponen de una ampliación de garantía. Todos los estudios VRV facilitados por **GIATSU** son orientativos.

De acuerdo con lo anterior, **GIATSU** reparará o sustituirá cualquier producto defectuoso debido a fallos en el diseño, a los materiales utilizados en su fabricación, según las siguientes condiciones:

- El cliente deberá aportar la factura de compra, junto con la información completa sobre el defecto, el cual deberá ser aprobado por el departamento de asistencia técnica de **GIATSU**.
- Cualquier anomalía o daño ajeno en el equipo por la que tenga que acudir el SAT autorizado de zona, la intervención tendrá que ser abonada en su totalidad por el usuario/instalador o distribuidor ya que de no serlo, el equipo perderá el derecho a asistencia hasta el abono de la anterior.
- El producto deberá haber sido debidamente instalado, mantenido, y operado según las instrucciones de instalación y funcionamiento que acompañan el producto. El cliente no habrá, por sí o por un tercero, tratado de reparar el producto o sustituido piezas del mismo, salvo autorización expresa por parte de **GIATSU**.

Quedan excluidos los siguientes casos:

- Los daños causados por la incorrecta manipulación, mantenimiento, configuración e instalación del equipo.
- Manejo inadecuado del producto o por haber forzado su funcionamiento.
- Utilización de piezas de recambio no autorizadas por el fabricante o modificación del producto sin la autorización del fabricante.
- Instalaciones o combinaciones de producto no aprobadas por el fabricante.
- Desgaste de piezas habituales.
- Uso de combustible refrigerante.
- Averías relacionadas con la dureza del agua (deposiciones calcáreas sobre elementos del generador u obstrucciones parciales o totales del circuito primario o secundario del mismo).
- Tiro o ventilación defectuosa.
- Transporte o almacenamiento inadecuado, corrosión, abrasión, falta de limpieza, utilización indebida o malos tratos, desgaste por mal uso.
- La garantía no cubre gastos derivados del montaje de elementos como muebles, armarios, etc. que dificulten el libre acceso a los equipos o a sus componentes. Asimismo, tampoco queda cubierto los servicios de asesoramiento a domicilio sobre el funcionamiento del aparato.
- Para instalaciones en el exterior deberá ser protegido contra las inclemencias meteorológicas (lluvia, viento).
- Todos aquellos equipos que no hayan pasado los trabajos de mantenimiento una vez cada 12 meses. (según Real Decreto 1751/1998 del 31 de julio).
- Todos aquellos equipos que incluyan depósitos acumuladores de agua caliente y no hayan revisado al ánodo de forma anual por un Servicio después de cumplir el periodo de garantía oficial.
- Las averías derivadas por una presión de agua excesiva, voltaje, presión o suministro de gas inadecuados.
- Los productos, las piezas o componentes golpeados en el transporte o durante su instalación.
- En los modelos cuyo encendido se realiza por medio de batería (pilas), el cliente deberá tener presente su mantenimiento y proceder a su sustitución cuando estén agotadas. Las prestaciones de garantía no cubren los gastos derivados del servicio a domicilio.
- La garantía no cubre los costes y gastos ocasionados para acceder al equipo o a su instalación.

10. Puesta en marcha

El servicio de puesta en marcha es un servicio incluido en el precio de compra para todos los equipos VRF y enfriadoras de más de 25 kW (exceptuando equipos 1x1). Dichos equipos, deberán ser puestos en marcha por técnicos autorizados de **GIATSU** para que tengan garantía. En ese caso, el plazo de garantía comenzará a partir de la fecha de la puesta en marcha. En todo caso y por razones técnicas, la unidad se deberá poner en marcha dentro de los 3 meses siguientes a la entrega del mismo o de la factura. A petición del usuario, también se podrá solicitar la puesta en marcha para el resto de nuestros equipos mediante el abono del servicio a nuestro SAT autorizado.

La puesta en marcha por parte del personal de **GIATSU** no implicará la aprobación total de la instalación por parte de **GIATSU**, sino que sólo se referirá a los temas relacionados en el informe de puesta en marcha del producto.

REQUISITOS OBLIGATORIOS PARA LA ASISTENCIA DE PUESTA EN MARCHA.

No se realizaran puestas en marcha:

- En aquellos equipos que NO tengan alimentación eléctrica definitiva.
- En instalaciones inacabadas, provisionales, de difícil acceso.
- En instalaciones que no hayamos recibido previamente la documentación necesaria.
- En cuyas características no coincidan con los esquemas y documentación remitidos a la hora de solicitar la puesta en marcha.
- Aquellas instalaciones que no cumplan con la reglamentación y normativa vigente.

11. Impuestos y RAEE

Todos los impuestos que gravan la venta de los productos **GIATSU** incluidos en esta tarifa de precios, según la legislación vigente, serán por cuenta del comprador.

GIATSU en cumplimiento del RD 110/2015, de 20 de febrero, sobre aparatos eléctricos y electrónicos y la gestión de residuos, incluirá en sus precios finales, la ecotasa correspondiente a cada tipo de producto.

12. Ley aplicable y jurisdicción

Las condiciones generales de venta se entenderán por aceptadas por el comprador al realizar el pedido.

GIATSU y el comprador acuerdan que todo litigio cualquiera que sea su naturaleza, será sometido expresa e inequívocamente a la jurisdicción exclusiva de los tribunales de Barcelona (España), si bien **GIATSU** podrá proceder judicialmente contra el comprador ante los tribunales de cualquier jurisdicción en la que éste resida o desarrolle su negocio.

giatsu

GIA
G R O U P
make your life easy

C/ Industria, 13, Polígono Industrial El Pedregar.
08160 Montmeló. Barcelona (España)
Tel (0034) 93 390 42 20 / Fax (0034) 93 390 42 05
info@giatsu.com - www.giatsu.com

PORTUGAL
info.pt@giatsu.com

ITALIA
info.it@giatsu.com

FRANCIA
info.fr@giatsu.com